

三好市事務組織機構図

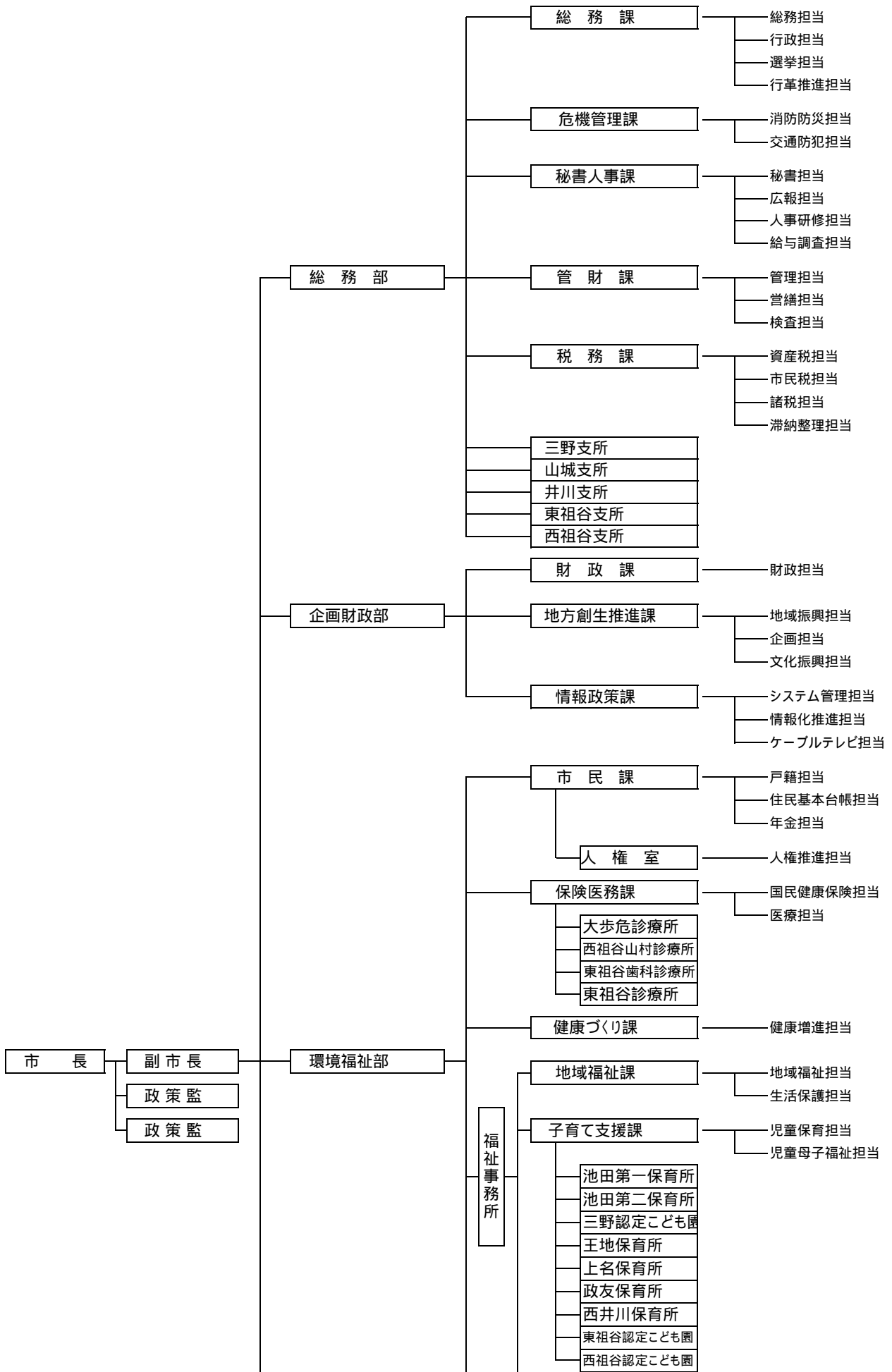

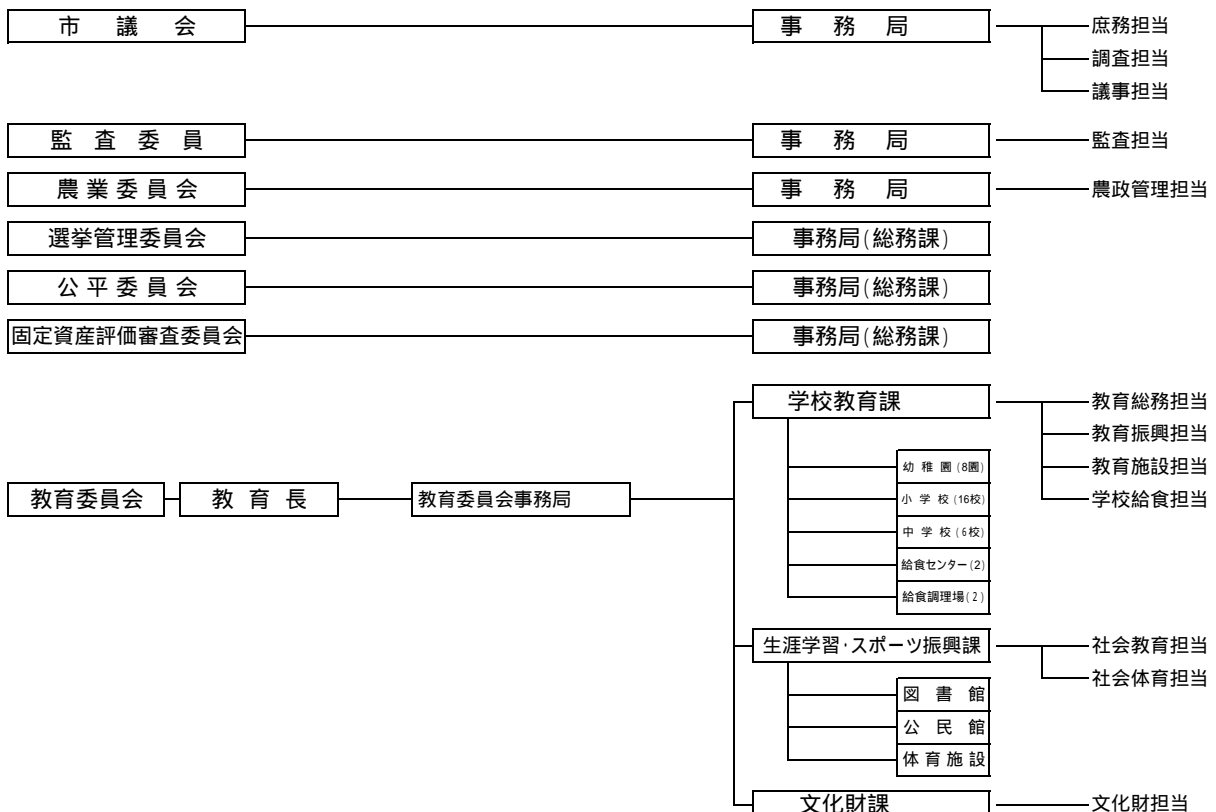

【三野支所】

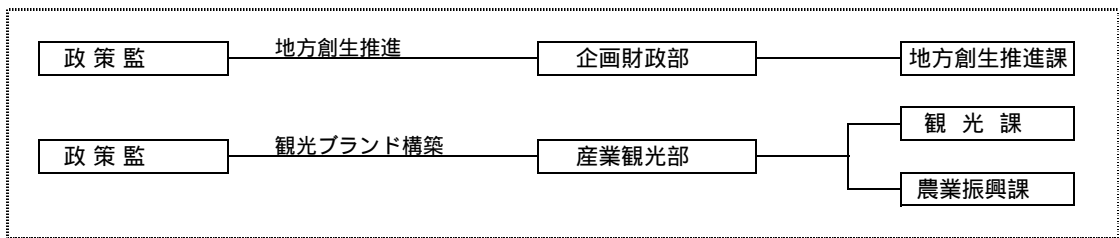
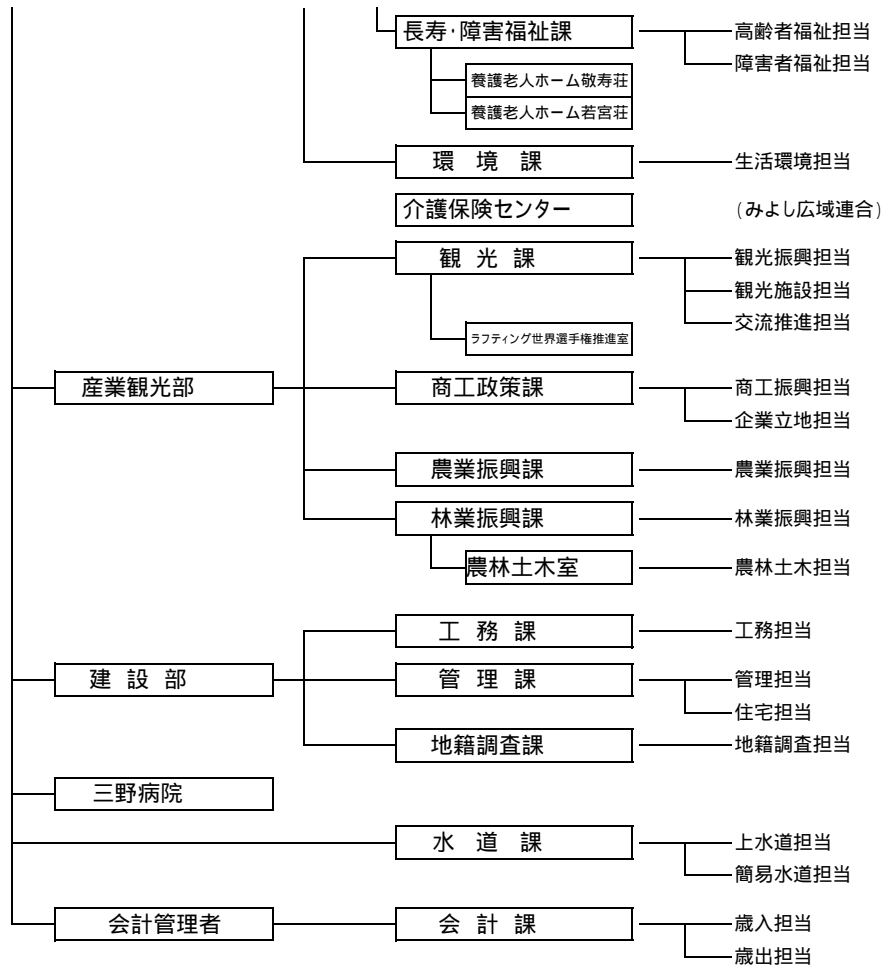
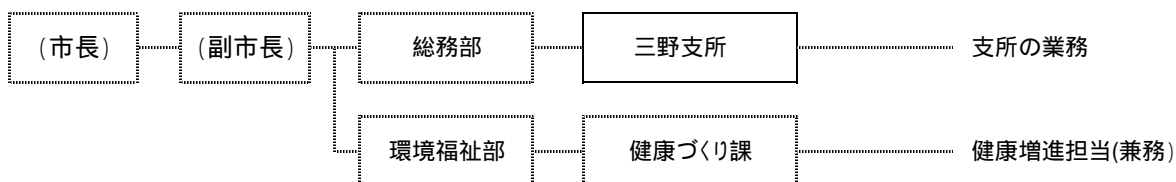

【山城支所】

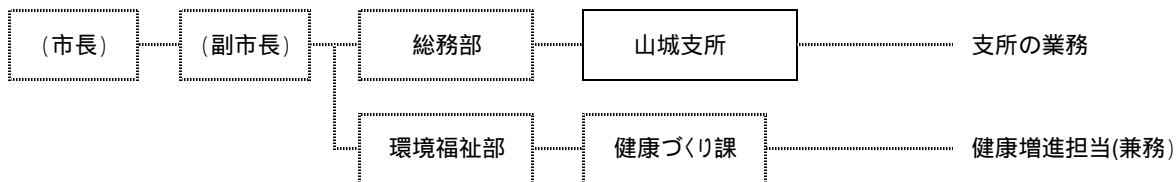

【井川支所】

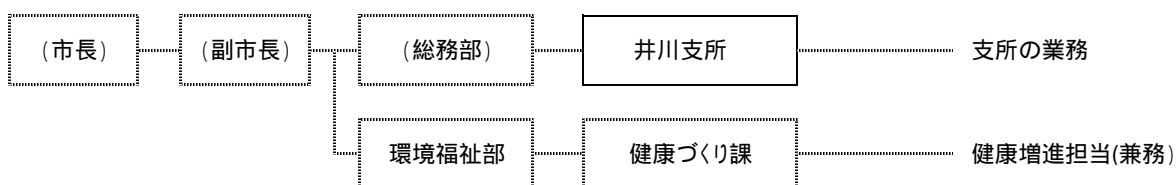

【東祖谷支所】

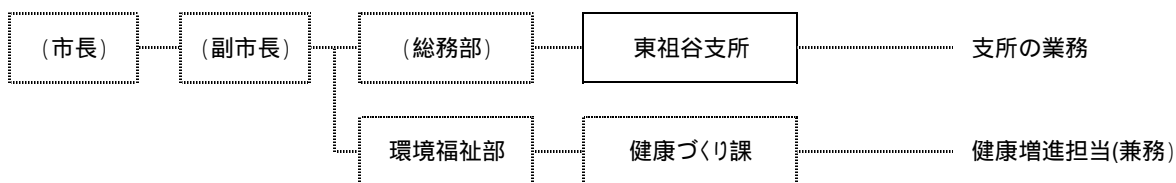

【西祖谷支所】

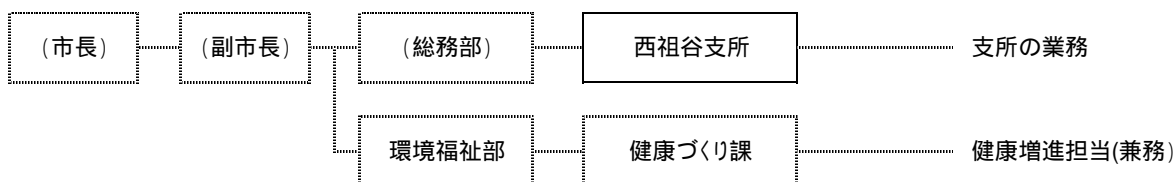

支所の業務

住民基本台帳業務
 行政相談業務
 年金届出業務
 人権相談
 国民健康保険事業
 市税業務
 出納業務
 自治会・民生児童委員関連業務
 消防・防災関連業務
 財産区等業務
 生活環境業務
 住宅業務
 簡易水道業務